

PANTOFAR 4 usi



ATENȚIE!

Montajul necorespunzător atrage după sine, pierderea garanției produsului.



facebook.com/mobidea



www.mobidea.ro



Acordați o atenție sporită!
Posibilitate de accidentare!



Reciclează obiectele vechi de mobilier și ambalajul produselor
Protejează natura!

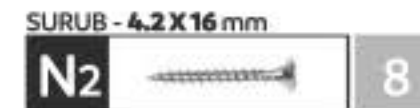
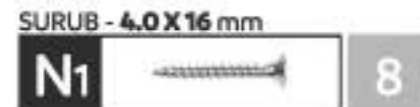
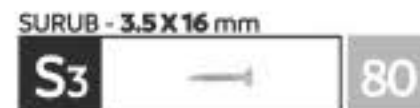
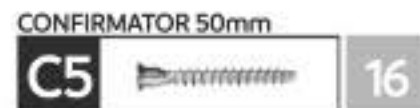

REPERE

SIMBOL BUCATI DENUMIRE

T	1	TAVAN 700 X 288
PL	2	PERETE LATERAL 1368 X 288
F	1	FUND 700 X 288
U	4	USA 662 X 308
HDF	4	HDF 1095 X 317
LZ2	4	LEZENEA A 660 X 140 X 12
LZ1	4	LEZENEA B 660 X 90 X 12
LZ3	4	LEZENEA C 660 X 147 X 12
LZP	3	LEZENEA SPATE 666 X 120

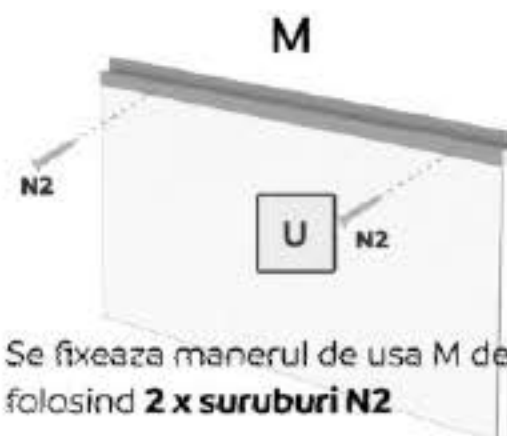

Se fixează manerul de usa M de U folosind **2 x suruburi N2**

MONTAJUL PANTOFARULUI

- Se fixează **PL** cu **T** prin **4 x K**
- Se fixează **PL** cu **F** prin **4 x C5**
- Se fixează **4xT (talpi) de F** cu **S3**
- Se fixează **LZP (lezene spate)** cu **4 x C5 de PL**
- Se aduce corpul la unghi de 90 și se fixează HDF folosind **Q (cuie)**

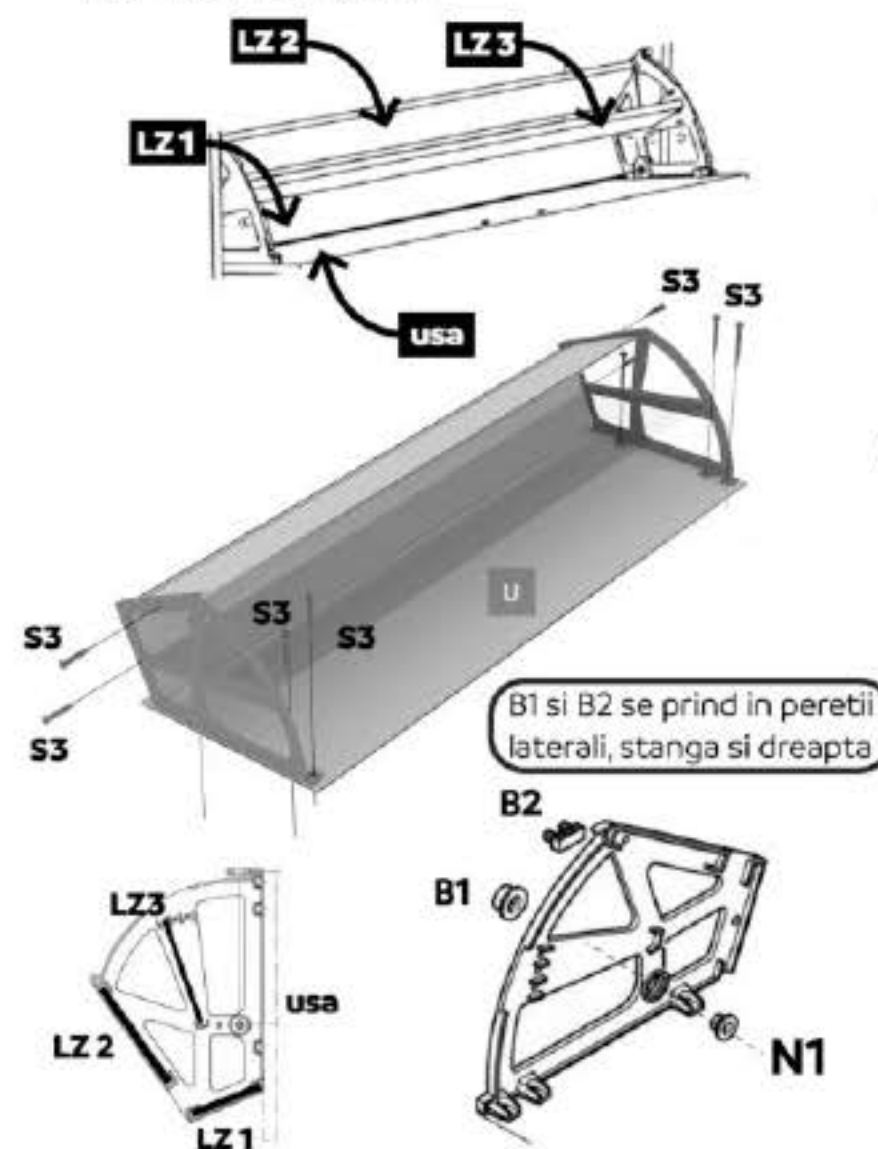

B1 și B2 se prind în pereții laterali, stânga și dreapta

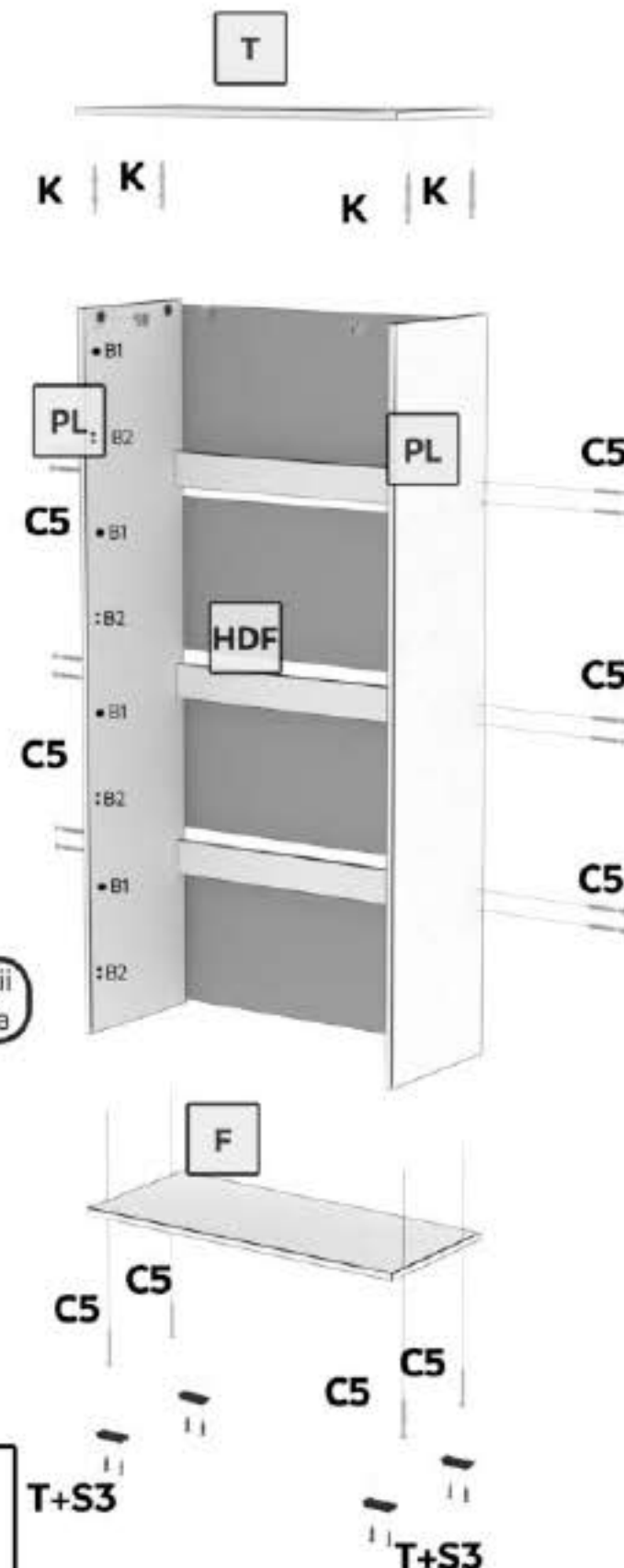

Se montează sistemul de pantofar XP cu câte 3 suruburi **S3** în usa, și prin suruburi **S3** în laterale.
Înainte de a fixa sistemul în pereții laterali se forțează la loc lezenerile **LZ1** și **LZ2** în câte un surub **S3** în fiecare parte (stânga+dreapta). Lezenera **LZ3** este mobilă și poate fi ajustată în funcție de preferințe.